

K5 KOSZRÚ METSZETE
KÉSZÜL: 2db*9,88fm
M=1:50

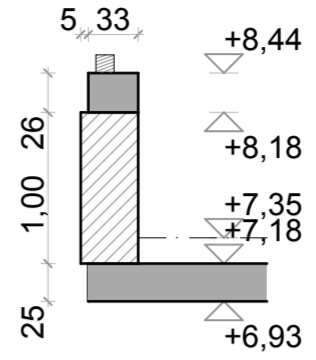

Tp2 TÉRDFALPILLÉR NÉZETE
KÉSZÜL: 2db
M=1:50

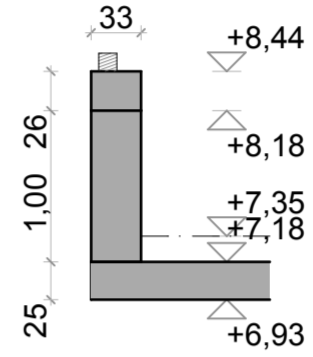

Tp2 TÉRDFALPILLÉR METSZETE
KÉSZÜL: 2db
M=1:50

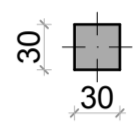

O1 OSZLOP NÉZETE
KÉSZÜL: 2db
M=1:50

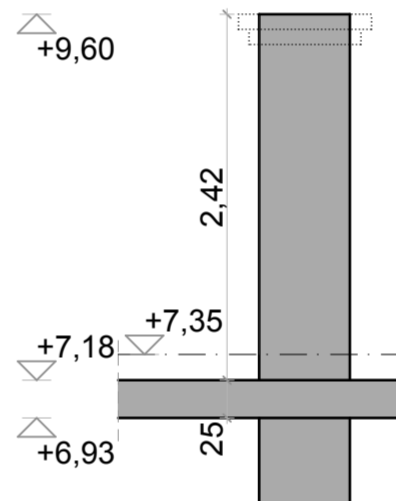

O1 OSZLOP METSZETE
KÉSZÜL: 2db
M=1:50

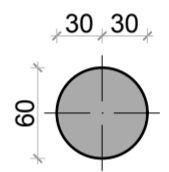

O2 OSZLOP NÉZETE
KÉSZÜL: 2db
M=1:50

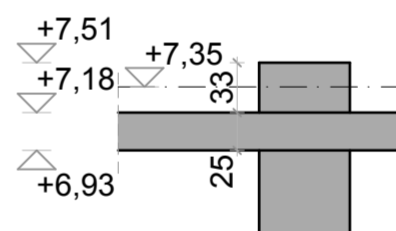

O2 OSZLOP METSZETE
KÉSZÜL: 2db
M=1:50

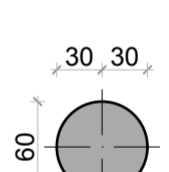

O3 OSZLOP NÉZETE
KÉSZÜL: 2db
M=1:50

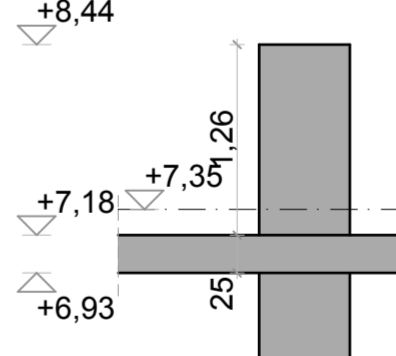

O3 OSZLOP METSZETE
KÉSZÜL: 2db
M=1:50



POND
Mérnöki Iroda

1034 Budapest, Kecse u. 25.
tel: 2505422 fax: 388 1708
email: pond@t-online.hu
Adóig.azonosító: 10442454-2-41

MEGRENDELŐ:
Kvadrum Építész Kft.

MUNKA MEGNEVEZÉSE:
2112 Veresegyház, Fő út 117-125., Hrsz:58
Veresegyházi Katolikus Gimnázium AJÁNLATI TERVE

TERV MEGNEVEZÉSE:
2. emelet feletti földem zsaluzási terve (AULA) - II. ütem

ÉPÍTÉSZ
Zsigmond László

ÉPÍTÉSZ MUNKATÁRS
Orbán Oszkár

STATIKUS
Donáczki Péter

SZERKESZTŐ:
Bakó Krisztina

DÁTUM
2017. július hó

II. ütem
S-5/1

LÉPTÉK
1:50